

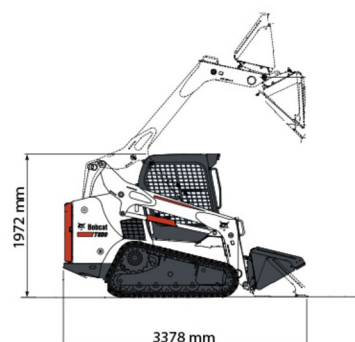

CHARGEUSE COMPACTE SUR CHENILLES Machines de construction et de terrassement

## BOBCAT T590

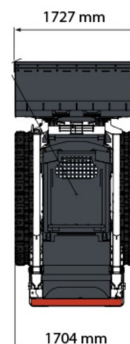

### » BOBCAT T590

Prix par jour	€ 260
2 à 4 jours	€ 210 /jour
Prix par semaine	€ 770
A partir de 4 semaines	€ 580 /semaine

Tonnage	3.5 ton
Longueur	3,38 m
Largeur	1,73 m
Hauteur	1,97 m
Poids	3605 kg

### ACCESSOIRES

- Tarière Ø23, 30 ou 38 cm
- Fourche à palettes
- Balayeuse 154 - 168 cm
- Cuve chantier (mazout) 1100 l avec pompe
- Rampes synthétiques
- Plaque d'immatriculation



Moteur Diesel

Si vous avez des questions concernant cette machine ou des accessoires, vous pouvez toujours nous appeler au T +33 (0)3 28 200 580 ou nous envoyer un e-mail.

Les frais de nettoyage et d'environnement seront mis en compte si la machine revient très sale ou pleine de boue.

\* Tous les prix sont hors TVA.

\* Un dépôt de garantie peut être demandé.